



Audi

Tarif au 18.06.2020

# S7

TDI

Année Modèle 2021

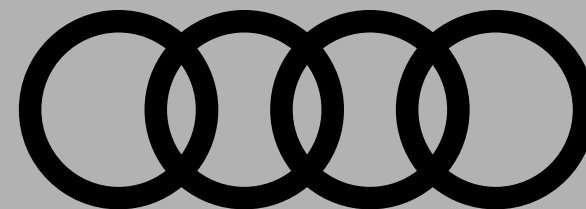

myAudi

## Votre Audi n'aura bientôt plus de secret pour vous.

Disponible pour nos clients actuels comme futurs, un compte myAudi vous permettra de profiter de tous ses avantages sur mesure :



### Rêver

Innovations, projet d'achat Audi

### Explorer

Coulisses, fonctionnalités, univers Audi

### Maîtriser

Plan d'entretien, maintenance, offres, conseils

### Contacter

Rendez-vous atelier, démarches en ligne

### Partager

Privilèges, invitations, rencontres

### Connecter

Cartographie, consommation, playlists

2/26

Rendez-vous sur [my.audi.com](https://my.audi.com) ou téléchargez l'application



## S7 TDI Sportback

	Puissance	Transmission	Émissions CO <sub>2</sub> (g/km) WLTP	Puissance fiscale (CV)	Prix client TTC	Code modèle
					S7 TDI	
Motorisations Diesel						
<b>S7 TDI</b>	349 ch	quattro Tiptronic 8	205 - 211	23	94 590 €	<b>4KASVA</b>



3/26

## Extension de garantie S7 TDI Sportback

km	1 an supplémentaire (2 + 1)				2 ans supplémentaires (2 + 2)		3 ans supplémentaires (2 + 3)	
	60 000	90 000	120 000	150 000	80 000	120 000	100 000	150 000
Option	EA2	EA3	EB4	EB3	EA5	EA6	EA8	EA9
S7 TDI Sportback	840 €	1 078 €	1 566 €	2 316 €	1 270 €	1 804 €	2 397 €	3 686 €

## Plus serein, plus longtemps

Audi garantit ses voitures 2 ans sans limitation kilométrique. Pour plus de sérénité, il est possible de souscrire un contrat de garantie complémentaire portant la durée de la garantie à 3, 4 ou 5 ans. Cette extension de garantie est strictement le prolongement de la garantie constructeur.

La peinture et l'anticorrosion sont respectivement garanties 3 ans et 12 ans.

La périodicité des vidanges est variable. Une alerte sera affichée par l'indicateur de maintenance. L'intervalle entre chaque vidange ne doit pas être supérieur à 30 000 km.

Les révisions doivent être effectuées au maximum tous les 2 ans, selon le style de conduite et les conditions d'entretien.

4/26

### Offres disponibles :

- Extension de garantie **1 an** / 60 000 km, 90 000 km, 120 000 km ou 150 000 km
- Extension de garantie **2 ans** / 80 000 km ou 120 000 km
- Extension de garantie **3 ans** / 100 000 km ou 150 000 km

Le contrat prend fin lorsque la première des 2 échéances (durée ou kilométrage) est atteinte.

### En cas de défaillance mécanique, électrique, le contrat de garantie permet de bénéficier notamment des réparations et/ou remplacement des pièces suivantes :

- Moteur
- Boîte de transfert
- Transmission
- Direction, circuit électrique
- Carters
- Boîte de vitesses
- Embrayage (hors disque)
- Système de refroidissement
- Suspensions (hors amortisseurs)

Ces interventions doivent être effectuées chez un Partenaire Audi Service. **Le bénéfice de cette extension de garantie n'est pas subordonné à la réalisation des prestations de réparation et d'entretien non couvertes par cette extension de garantie, par un réparateur du réseau agréé AUDI.**

Lors de la revente, le contrat est cessible avec le véhicule, ce qui en augmente la valeur. En cas de revente du véhicule avant le terme du contrat, le nouveau propriétaire bénéficiera des prestations souscrites.

**Conditions Générales de Vente disponibles dans le réseau Audi Service ou sur [www.audi.fr](http://www.audi.fr)**

## Principaux équipements de série disponibles

Motorisation, transmission et châssis	
OK4	<p><b>Motorisations avec technologie hybride léger (Mild Hybrid) :</b> Permet de reprendre les fonctions hybrides des moteurs conventionnels. Un générateur de démarreur à courroie (RSG) et une batterie lithium-ion supplémentaire permettent une réduction des consommations et des émissions de CO<sub>2</sub> grâce à une récupération élevée ainsi qu'à l'arrêt du moteur à combustion pendant les trajets à moins de 160 km/h (conduite sans émissions). Le RSG est constamment relié au moteur à combustion, ce qui permet un démarrage confortable et presque sans vibrations du moteur. Le mode Start&amp;Stop peut être utilisé jusqu'à une vitesse de 22 km/h. Le système électronique du moteur relie différents systèmes électroniques (en fonction de l'équipement) par exemple les capteurs pour la circulation en fonction du moteur/du véhicule. Pour les moteurs de 6 cylindres ou plus, un réseau de bord de 48 volts est utilisé. Celui-ci représente en outre la base pour une électrification ultérieure du véhicule avec des systèmes de châssis à forte consommation</p>
GH1	Transmission intégrale quattro avec différentiel central autobloquant
2H9	<p><b>Audi drive select :</b> Réglage des caractéristiques individuelles du véhicule selon les modes disponibles : auto, confort, dynamic, efficiency ou lift (sur les véhicules avec adaptive air suspension) et individual en adaptant l'assistance de direction, les caractéristiques du moteur ou la réactivité des rapports de vitesses, l'amortissement piloté, l'adaptive air suspension et le réglage d'autres équipements optionnels. Grâce au mode efficiency, le moteur, la boîte de vitesses, la climatisation, l'adaptive cruise control en option et le régulateur de vitesse disposent d'un réglage de base amélioré au niveau de la consommation</p>
1BQ	<p><b>Châssis Sport "S" avec amortissement piloté :</b> - Réglage spécifique "S" pour un maximum de dynamique et un confort souverain - Amortisseurs réglables électroniquement permettent une adaptation aux différentes situations de conduite pour profiter à tout instant d'un comportement de conduite dynamique - Amortissement piloté réglable via l'Audi drive select - Suspension abaissée de 10 mm par rapport à l'A7 Sportback - Essieu avant allégé à 5 bras avec réglage des amortisseurs et ressorts hélicoïdaux, barre stabilisatrice et support d'essieu avant solidaire de la carrosserie - Essieu arrière allégé à 5 bras avec suspension à roues indépendantes, réglage des amortisseurs et ressorts hélicoïdaux, barre stabilisatrice, support d'essieu arrière à réglage élastique</p>
ON1	<p><b>Direction progressive :</b> augmente la dynamique et le confort de conduite grâce à une réponse plus directe de la direction (par exemple sur les routes départementales sinueuses ou lors des changements de direction) ainsi qu'aux efforts de direction amoindris (par exemple lors du stationnement et des manœuvres) ; caractéristiques de conduite impressionnantes grâce à une démultiplication variable asservie à la direction ainsi qu'une assistance asservie à la vitesse ; différents modes, réglage via l'Audi drive select</p>
Design extérieur	
6FC	Boîtiers de rétroviseurs extérieurs style aluminium
4ZB	Pack extérieur aluminium brillant (baguettes enjoliveuses)
0P0	Sorties d'échappement doubles sorties d'échappement à gauche et à droite
—	Design extérieur "S" avec pare-chocs avant/arrière, bas de caisse et calandre spécifiques
—	Etriers de frein laqués en noir
4GF	Pare-brise en verre feuilleté athermique
42F	Jantes 20" en aluminium coulé style "S" design 5 branches doubles
2Z8	Badge identification du modèle
Design intérieur	
G55	<p><b>Touches de commande façon verre en noir avec réponse haptique incluant style aluminium étendu :</b> - Baguette de touches de commande dans la console centrale et touches de lumière sans raccords façon verre en noir - Baguette de touches de commande et de touches de lumière avec réponse haptique - Baguette de touches de lumière incluant capteur d'approche - Touches de commande pour les systèmes d'assistance au conducteur - Touches pour le frein de stationnement, Autohold, verrouillage centralisé à l'avant et à l'arrière, verrouillage à l'arrière, déverrouillage du hayon, déverrouillage de la trappe à carburant, lève-vitres ainsi que poignées de portières style aluminium</p>
5TG	Applications décoratives en aluminium brossé mat foncé sur le tableau de bord, les contre-portes et la console centrale. Inclus couvercle du porte-boissons et inserts style aluminium
VT5	Moulures de seuil avec insert en aluminium à l'avant et à l'arrière, éclairées, avec inscription "S" à l'avant
VF1	Pédalier et repose-pied en acier inoxydable

Design intérieur (suite)

6NQ	Ciel de pavillon en tissu noir
QQ2	<p><b>Pack Éclairage Ambiance LED multicolore :</b></p> <ul style="list-style-type: none"> <li>- Éclairage des seuils de portières arrière</li> <li>- Éclairage d'ambiance du tissu des portières avant/arrière</li> <li>- Éclairage périphérique dans les poignées de portières extérieures avant/arrière</li> <li>- Éclairage d'ambiance du tableau de bord</li> <li>- 6 profils de couleur prédéfinis</li> <li>- 1 profil de couleur supplémentaire interactif et personnalisable parmi une gamme de 30 couleurs</li> <li>- Réglage séparé des teintes lumineuses de contours et d'ambiance</li> <li>- Éclairage des zones suivantes : vide-poches de portières avant/arrière, contour des portières avant/arrière, tissu des portières avant/arrière, console centrale à l'avant, contour de la console centrale à l'avant</li> <li>- Éclairage de contour avec inscription quattro éclairée ou anneaux Audi éclairés (sur traction avant) sur le tableau de bord côté passager avant</li> <li>- Éclairage d'ambiance du tableau de bord</li> </ul>
<b>Confort et vie à bord</b>	
9AQ	<p><b>Climatisation automatique confort 4 zones :</b></p> <ul style="list-style-type: none"> <li>- Température et répartition d'air gauche/droite réglables individuellement pour les passagers avant et les places extérieures arrières</li> <li>- Climatisation arrière par diffuseurs d'air sur la console centrale à l'arrière</li> <li>- Buses de dégivrage pour le pare-brise et les vitres latérales</li> <li>- Filtre mixte antipollution et contre les poussières fines</li> <li>- Diffuseurs d'air sur les montants de pavillon centraux</li> <li>- Commande tactile de la climatisation à l'arrière</li> <li>- Régulation efficace des zones de climatisation grâce à la reconnaissance des occupants</li> <li>- Mode de recyclage automatique par détecteur de pollution et réglage asservi à la position du soleil</li> <li>- Filtre anti-allergènes empêchant l'entrée de la poussière et des odeurs</li> <li>- Utilisation de la chaleur résiduelle</li> </ul>
QE1	<p><b>Pack Rangement :</b></p> <ul style="list-style-type: none"> <li>- 2 porte-boissons dans l'accoudoir central arrière</li> <li>- filet de coffre à fixer aux œillets de fixation sur le plancher du coffre</li> <li>- 2 prises de 12 volts à l'arrière</li> </ul>
5ZF	Appuie-tête à l'avant pour sièges avant réglables manuellement en hauteur
6E3	Accoudoir central confort à l'avant : coulissant en longueur et avec inclinaison réglable
7P1	Appui lombaire à 4 axes pour les sièges avant : réglage électrique, horizontal et vertical
2PF	Volant Sport multifonction en cuir avec méplat avec inserts en aluminium et palettes de changement de vitesses. La couleur du cuir du volant et du pommeau de sélecteur de vitesses est assortie à celle choisie pour la partie supérieure du tableau de bord. Volant réglable manuellement en hauteur et en profondeur
Q4Q	<p><b>Sièges avant Sport "S" :</b></p> <ul style="list-style-type: none"> <li>- Appuie-tête intégrés</li> <li>- Estampillage "S" sur le dossier des sièges avant</li> <li>- Réglages électriques :</li> <li>- Hauteur d'assise</li> <li>- Positionnement en longueur</li> <li>- Inclinaison de l'assise et du dossier</li> <li>- Réglages manuels :</li> <li>- Hauteur des ceintures</li> <li>- Bourrelets latéraux enveloppants pour un meilleur maintien dans les virages</li> <li>- Repose-cuisses réglable</li> </ul>
N7N	<p><b>Sellerie combinée Alcantara / Cuir :</b></p> <ul style="list-style-type: none"> <li>- Partie centrale des sièges avant et des deux sièges extérieurs arrière en Alcantara noir ou gris rotor avec surpiqûres en losanges</li> <li>- Bourrelets latéraux des sièges, appuie-tête, place centrale arrière et accoudoir central à l'avant en cuir noir ou gris rotor avec surpiqûres contrastées</li> <li>- Embossage "S" sur le dossier des sièges avant</li> </ul>

Confort et vie à bord (suite)

3L4	<p><b>Sièges avant réglables électriquement incluant fonction mémoire pour le siège conducteur :</b></p> <ul style="list-style-type: none"> <li>- Réglage électrique de la hauteur d'assise, du positionnement en longueur, de l'inclinaison du dossier et de l'assise</li> <li>- Fonction mémoire pour le conducteur</li> <li>- 2 combinaisons de réglage mémorisables par profil d'utilisateur personnel pour le siège conducteur réglable électriquement et les rétroviseurs extérieurs</li> <li>- Appui lombaire à 4 axes réglable électriquement</li> <li>- Les réglages de sièges sont sauvegardés dans votre profil personnel du véhicule</li> </ul> <p>Le dernier profil actif est attribué à la clé du véhicule utilisée lorsque le conducteur sort du véhicule et le verrouille. Lors de l'accès au véhicule, un message d'accueil personnel s'affiche sur l'Audi virtual cockpit et les réglages du profil personnel correspondant à la clé du véhicule utilisée sont appliqués</p>
5XC	Pare-soleil avec miroir de courtoisie éclairé côté conducteur et passager avant
4E7	<p><b>Capot de coffre à ouverture et fermeture électriques :</b></p> <ul style="list-style-type: none"> <li>- Commandable via le bouton de la clé du véhicule, sur la touche de la portière du conducteur ou sur la touche douce de la poignée de coffre</li> <li>- En combinaison avec la clé confort en option, un mouvement de coup de pied dans la zone à l'arrière du véhicule suffit au cas où vous n'auriez pas les mains libres (poignée virtuelle)</li> </ul>
4KC	Vitres athermiques sur les côtés et à l'arrière teintées vertes ; Lunette arrière dégivrante, avec minuterie
4F2	<p><b>Clé confort incluant déverrouillage du coffre par capteur (avec safelock) :</b></p> <ul style="list-style-type: none"> <li>- Accès au véhicule type "keyless" sans devoir manipuler la clé du véhicule. Nécessite simplement d'avoir la clé confort sur soi.</li> <li>- Verrouillage des portières et du capot de coffre à l'aide des capteurs placés sur les poignées de portières.</li> <li>- Démarrage et arrêt du moteur par touche moteur "Start/Stop"</li> <li>- Ouverture / fermeture du capot de coffre par mouvement de coup de pied</li> <li>- Fonction "Safelock" empêche l'ouverture des portes de l'intérieur dès que le véhicule a été verrouillé à l'aide de la clé</li> <li>- Clés du véhicule avec finition laquée en noir à haute brillance et barrettes métalliques latérales style aluminium</li> <li>- Emblème "S" sur la partie supérieure de la clé</li> </ul>
3FB	<p><b>Toit panoramique en verre :</b></p> <ul style="list-style-type: none"> <li>- Assure une excellente et agréable luminosité dans l'habitacle</li> <li>- Améliore la climatisation de l'habitacle grâce à un système d'aération efficace</li> <li>- Grande surface vitrée teintée pour un design avant-gardiste</li> <li>- Commande électrique pour relever et ouvrir</li> <li>- Incluant un rideau pare-soleil opaque à commande électrique</li> <li>- Ouverture et fermeture confort de l'extérieur par la clé du véhicule</li> <li>- Coupe-vent intégré réduisant les bruits de vent quand le toit est ouvert</li> </ul>
VW0	Vitrage acoustique pour les vitres latérales, meilleure isolation phonique grâce au double vitrage
QL5	<p><b>Vitrage Privacy (vitres arrière surteintées) :</b></p> <p>Lunette arrière, vitres de portières arrière et vitres latérales arrière surteintées</p>
<b>Audio, navigation, connectivité et infodivertissement</b>	
IT3	Audi connect avec carte SIM intégrée (e-SIM) et licence d'utilisation pour 3 ans
IW3	<p>Appel d'urgence et service Audi connect incluant commande du véhicule</p> <p>Par exemple, dans le cas d'un accident grave, un appel d'urgence est automatiquement généré au centre d'appels d'urgence Audi. Grâce à la transmission automatique des informations relatives au véhicule, les secours peuvent être rapidement organisés. Un service d'aide est également disponible en cas de panne ou d'accident léger grâce aux services Assistance en ligne et Service dommages Audi.</p> <p>Les services de commande du véhicule permettent en outre de connecter le véhicule à votre smartphone.</p> <p>Des fonctions du véhicule peut ainsi être contrôlées à distance via le smartphone grâce à l'application myAudi.</p> <p>Le pack inclut la prise en charge des catégories suivantes de services Audi connect :</p> <ul style="list-style-type: none"> <li>- Appel d'urgence</li> <li>- Assistance en ligne</li> <li>- Service dommages Audi</li> <li>- Prise de rendez-vous Audi en ligne</li> <li>- Commande de véhicule</li> <li>- Rapport d'état du véhicule</li> <li>- Verrouillage/déverrouillage à distance</li> <li>- Position de stationnement</li> <li>- Commande à distance du chauffage stationnaire</li> <li>- Message de l'alarme antivol</li> </ul>

7/26

Audio, navigation, connectivité et infodivertissement (suite)

959	<p><b>Audi virtual cockpit plus :</b></p> <ul style="list-style-type: none"> <li>- Combiné d'instruments entièrement numérique avec écran de 12,3" full-HD haute résolution</li> <li>- Affichage fonctionnel des informations en fonction des besoins du conducteur, comme : vitesse/régime, affichage de carte, services Audi connect, information de la radio/médias, etc.</li> <li>- 2 masques d'écran disponibles et sont comutables via la touche "VIEW"</li> <li>- Affichage mode « S Performance »</li> <li>- Carte de navigation en modèle de terrain 3D sur l'écran couleurs</li> </ul>
PNB	<p><b>Navigation MMI avec MMI touch response :</b></p> <ul style="list-style-type: none"> <li>- Système de navigation avec affichage sur l'écran couleur 8,8 pouces (1 280 x 720)</li> <li>- Affichage supplémentaire de la carte de navigation ou flèches de direction sur le système d'information du conducteur</li> <li>- Mise à jour des cartes : téléchargement des données de navigation actuelles</li> <li>- Affichage de cartes 3D comportant de nombreuses curiosités et modèles urbains</li> <li>- Assistant de guidage personnel : surveillance, lorsque la fonction est activée, la situation du trafic sur les axes régulièrement empruntés</li> <li>- Assistant d'efficacité : utilise les données de route du système de navigation et, avec l'assistant de conduite adaptatif en option, peut activer ou désactiver le mode roue libre si le régulateur de vitesse est activé de manière prévoyante et efficace en fonction de la situation</li> <li>- TMC (Informations routières) ; en combinaison avec Audi connect Informations routières en ligne</li> <li>- Recherche MMI : recherche de texte libre avec suggestions intelligentes de destination dès le début de la saisie</li> <li>- MMI touch response pour une commande rapide et intuitive</li> <li>- Utilisation aisée de l'infotainment dans un langage naturel</li> <li>- Informations routières détaillées : aperçu de cartes, choix d'itinéraires alternatifs, POI, indication des voies, sorties d'autoroute, zoom sur intersection, etc.</li> <li>- Saisie de jusqu'à 10 étapes intermédiaires</li> <li>- Services en ligne Audi connect pour Navigation et Infotainment :</li> </ul> <p>Regroupe toutes les applications et développements qui connectent les modèles Audi actuels et futurs avec l'Internet, le propriétaire du véhicule et l'infrastructure. Audi connect vous permet les fonctions suivantes :</p> <ul style="list-style-type: none"> <li>- Planification d'itinéraire améliorée grâce aux informations routières actualisées</li> <li>- Fonctions d'infotainment et divertissement automobile</li> <li>- Recherche sur le MMI des destinations spéciales de votre choix et de consulter les derniers bulletins d'informations et météorologiques pour la destination prévue</li> <li>- Connexion d'ordinateurs portables, tablettes ou d'autres appareils portables pour accès internet (hotspot Wi-Fi)</li> </ul>
IU1	<p><b>Audi smartphone interface :</b></p> <p>Connexion de votre smartphone à votre Audi et transfert instantané des contenus directement sur l'écran MMI. La navigation, la téléphonie, la musique et d'autres applications tierces sélectionnées peuvent ainsi être aisément contrôlées à l'aide du MMI ou par la commande vocale de votre smartphone.</p> <p>Les câbles appropriés des Accessoires d'Origine Audi sont disponibles chez votre partenaire Audi</p>
UF8	<p><b>Audi music interface (avant et arrière).</b></p> <p>Comprends 2 interfaces USB type C à l'avant et 2 autres à l'arrière avec fonction de charge et de données pour la reproduction de musiques à partir d'un support mémoire portable (USB, smartphone, lecteur MP3)</p>
9V5	<p><b>Bang &amp; Olufsen premium sound system avec son 3D :</b></p> <ul style="list-style-type: none"> <li>- 16 haut-parleurs incluant des haut-parleurs au son 3D, un haut-parleur central et un subwoofer</li> <li>- Amplificateur à 15 canaux d'une puissance totale de 705 watts</li> <li>- Acoustique enveloppante grâce au nouveau son tridimensionnel pour les sièges avant</li> <li>- Haut-parleurs supplémentaires situés dans les montants avant ainsi que des haut-parleurs médium</li> <li>- Technologie "Symphoria" développée par l'institut Fraunhofer (sonorité tridimensionnelle)</li> <li>- Fonction surround 3D</li> </ul>
QV3	<p><b>Réception radio numérique :</b></p> <ul style="list-style-type: none"> <li>- Réception de stations numériques selon le standard DAB (selon couverture territoriale)</li> <li>- Incluant les fonctions DAB+ et DMB Audio</li> <li>- Affichage d'informations associées aux programmes (par exemple interprètes et titres)</li> <li>- Affichage d'informations supplémentaires sous forme de diaporama (par exemple pochette et météo)</li> <li>- Un second tuner DAB recherche en permanence des fréquences de réception alternatives de la station réglée</li> <li>- Actualisation instantanée de la liste des radios disponibles</li> </ul>



Audio, navigation, connectivité et infodivertissement (suite)



9ZE	<p><b>Audi phone box :</b></p> <ul style="list-style-type: none"> <li>- Situé au niveau de l'accoudoir central à l'avant</li> <li>- Limite le rayonnement nocif à l'intérieur du véhicule</li> <li>- Améliore la qualité de réception en passant par l'antenne extérieure</li> <li>- Dimensions maximum du téléphone admissible : 170 mm x 87 mm</li> <li>- Chargement batterie téléphone par prise USB type C ou sans fil par induction (standard Qi)</li> <li>- Avertissement en cas d'oubli du téléphone</li> <li>- Affichage de l'état de charge sur l'écran du MMI</li> </ul>
<b>Éclairage et visibilité</b>	
6XL	<p><b>Rétroviseurs extérieurs avec les fonctions électriques suivantes :</b></p> <ul style="list-style-type: none"> <li>- Réglables</li> <li>- Dégivrants</li> <li>- Rabattables électriquement</li> <li>- Fonction jour/nuit automatique des deux côtés</li> <li>- Fonction mémoire</li> <li>- Rabat automatique pour le rétroviseur extérieur côté passager avant (manoeuvre stationnement)</li> <li>- Clignotants à LED intégrés</li> </ul>
PX6	<p><b>Projecteurs HD Matrix LED :</b></p> <ul style="list-style-type: none"> <li>- Design immédiatement reconnaissable avec la signature lumineuse impressionnante</li> <li>- Technologie des faisceaux LED sur plusieurs lignes pour un éclairage plus précis</li> <li>- Animations de lumière dynamiques (verrouillage/déverrouillage du véhicule)</li> <li>- Clignotants dynamiques à l'avant et à l'arrière</li> <li>- Feux arrière à LED avec clignotants dynamiques</li> <li>- Lave-phares [8X1]</li> <li>- Fonction anti-éblouissement pour les autres automobilistes</li> <li>- Feux de bifurcation</li> <li>- Feux d'autoroute</li> <li>- Feux de virage statiques dans la zone des feux de croisement</li> <li>- Feux de virage synthétiques dans l'assistant de feux de route</li> <li>- Éclairage d'intersection (couplé avec navigation)</li> </ul>
4L6	Rétroviseur intérieur jour/nuit automatique sans encadrement (Frameless)
<b>Sécurité passive du véhicule : protection des occupants</b>	
4UF	Commande de désactivation de l'airbag passager avant
2C5	Colonne de direction de sécurité
1T3	<p><b>Trousse de secours, triangle de présignalisation et veste de sécurité :</b></p> <ul style="list-style-type: none"> <li>- Kit de premiers secours à disposition dans le compartiment latéral gauche du coffre</li> <li>- Triangle de présignalisation livré avec le véhicule rangé dans le coffre</li> <li>- Veste de sécurité livrée avec le véhicule rangée dans le vide-poches de la portière côté conducteur</li> </ul>
4X3	<p><b>Airbags latéraux à l'avant incluant système d'airbags de tête :</b></p> <ul style="list-style-type: none"> <li>- airbags latéraux à l'avant intégrés au dossier des sièges</li> <li>- airbag de tête supplémentaire : se déploie devant les vitres latérales et peut ainsi protéger les passagers avant et ceux des places extérieures arrière en cas de collision latérale</li> </ul>
3B3	Fixation pour sièges enfants ISOFIX avec système "Top Tether" pour les sièges extérieurs arrière
<b>Sécurité active du véhicule : système d'assistance à la conduite</b>	
8T6	Régulateur de vitesse incluant limiteur de vitesse
7X2	<p><b>Audi parking system plus :</b></p> <p>Radars d'aide au stationnement avant et arrière avec affichage sélectif et visuel, représente la distance avec les objets détectés sur l'écran supérieur.</p> <p>Mesure par 8 capteurs à ultrasons discrètement intégrés dans les pare-chocs.</p> <p>Activation via l'engagement de la marche arrière, via une touche sur la console centrale ou au choix automatiquement dès que le véhicule se rapproche d'un obstacle détecté à une vitesse inférieure à 10 km/h</p>





Sécurité active du véhicule : système d'assistance à la conduite (suite)

KA2	<p><b>Caméra de recul :</b> Discrètement intégrée dans la poignée du coffre, elle permet l'affichage sur l'écran supérieur :</p> <ul style="list-style-type: none"> <li>- De la zone de détection derrière le véhicule</li> <li>- Des éléments de guidage dynamique (voie de circulation selon l'angle de braquage)</li> </ul>
6K8	<p><b>Audi pre sense front :</b> Audi pre sense front utilise les données de la caméra frontale et calcule la probabilité d'une collision avec le véhicule qui précède. Il peut vous avertir, dans les limites du système, en cas de risques de collision liés à la situation ou à la vitesse, et déclencher un freinage approprié. Le système est actif à partir d'environ 5 km/h. Les piétons et les cyclistes peuvent être détectés jusqu'à une vitesse d'environ 85 km/h et les véhicules jusqu'à une vitesse de 250 km/h : en cas de risque de collision détecté, le système avertit le conducteur par un avertissement visuel, acoustique et haptique (en plusieurs étapes). Si nécessaire il peut entamer une intervention de freinage ou une décélération complète afin de réduire la vitesse ou éventuellement d'éviter la collision. En fonction de la situation et de l'équipement du véhicule, les mesures suivantes peuvent être engagées : resserrement des ceintures de sécurité à l'avant et, si nécessaire, également des ceintures de sécurité des sièges arrière extérieurs, optimisation de la position d'assise, initiation du processus de fermeture des vitres et du toit panoramique en verre (si disponible) ainsi que déclenchement répétitif des feux de détresse afin de prévenir les autres automobilistes</p>
7W1	<p><b>Audi pre sense basic :</b> Audi pre sense basic initie, dans les limites du système, des mesures de protection préventive dans des situations critiques comme des freinages d'urgences ou des situations à haut risque. Ces informations sont, entre autres : resserrement des ceintures de sécurité à l'avant et, si nécessaire, également des ceintures de sécurité des sièges arrière extérieurs, optimisation de la position d'assise, initiation du processus de fermeture des vitres et du toit panoramique en verre (si commandé) ainsi que déclenchement répétitif des feux de détresse afin de prévenir les autres automobilistes</p>
QK1	Caméra multifonction pour système d'assistance à la conduite
6I3	<p><b>Avertissement de franchissement de ligne :</b></p> <ul style="list-style-type: none"> <li>- Aide, dans les limites du système, à éviter que le véhicule s'écarte involontairement de sa trajectoire.</li> <li>- Si le système est activé et prêt à l'emploi mais que le conducteur n'a pas enclenché le clignotant, l'avertissement de franchissement de ligne corrige la direction pour éviter que le véhicule ne franchisse les lignes de démarcation détectées. Les vibrations du volant sont réglables selon le souhait du conducteur</li> <li>- Plage de vitesse à partir d'environ 60 km/h jusque maximum 250 km/h</li> </ul>
<b>Équipements techniques et de sécurité</b>	
1D8	Préparation pour crochet d'attelage
1S2	Outillage de bord
1PR	Écrous de roues antivol et indicateur de desserrage d'écrous
0M5	Réservoir de carburant à capacité étendue (73 litres)
FK2	Réservoir AdBlue à capacité étendue (22 litres)
1G8	Set de réparation pour pneus
7AL	<p><b>Alarme antivol :</b></p> <ul style="list-style-type: none"> <li>- Surveillance périmétrique des portières, du capot avant et du hayon de coffre</li> <li>- Protection volumétrique de l'habitacle par ultrasons (désactivable)</li> <li>- Avertissement par capteur d'angle d'inclinaison en cas de vol</li> <li>- Avertisseur sonore à accumulateur en cas de manipulation de câbles</li> </ul>
7I1	<p><b>Système de localisation antivol Audi connect (inclus licence d'utilisation d'1 an) :</b> NB : Jusqu'à la semaine de production 48/2020, cette option usine sera remplacée par un système de tracking post-monté au sein du réseau Audi France. Veuillez-vous rapprocher de vos distributeurs pour en connaître tous les détails</p>
7K3	<p><b>Système avancé de contrôle de pression des pneus :</b></p> <ul style="list-style-type: none"> <li>- Mesure en temps réel durant la marche véhicule la pression de chaque pneu</li> <li>- Reconnaissance des Roues complètes hiver Audi</li> <li>- Avertissement visuel et sonore en cas de baisse de pression sur une ou plusieurs roues</li> <li>- Affichage sur le système d'information du conducteur et le MMI</li> <li>- États des pressions et des températures de chaque roue s'affichent sur le MMI pendant le trajet</li> </ul>

10/26

## Teintes extérieures









Teintes vernies	Code		Prix
Blanc Ibis	T9T9		600 €
Noir Brillant	A2A2		Gratuit
Teintes métallisées			
Argent Fleuret	L5L5		1 250 €
Beige Carat	N3N3		
Blanc Glacier	2Y2Y		
Bleu Firmament	5U5U		
Gris Vésuve	F4F4		
Noir Mythic	0E0E		

Teintes métallisées			
Rouge Tango	Y1Y1		1 250 €
Bleu Navarre	2D2D		
Gris Daytona	6Y6Y		
Teintes personnalisées Audi exclusive			
Couleur personnalisée selon catalogue Audi exclusive en vigueur	Q0Q0		3 400 €

11/26

# Jantes

S7 TDI

Description		Code	
Jantes en aluminium coulé style "S" design 5 branches doubles Dimensions : 8,5 J x 20" Pneus : 255/40 R 20		42F	Série
Jantes en aluminium coulé Audi Sport style 5 branches doubles, finition titane mat, polies brillant Dimensions : 8,5 J x 20" Pneus : 255/40 R 20		CF6	950 €
Jantes en aluminium coulé Audi Sport style 10 branches en étoile, finition platine, polies brillant Dimensions : 8,5 J x 20" Pneus : 255/40 R 20		53C	950 €
Jantes en aluminium coulé Audi Sport style 5 branches doubles Dimensions : 8,5 J x 20" Pneus : 255/40 R 20		F14	600 €
Jantes en aluminium coulé Audi Sport style 5 branches en turbines, finition platine, polies brillant Dimensions : 8,5 J x 20" Pneus : 255/40 R 20		F73	950 €
Jantes en aluminium coulé Audi Sport style 5 branches trapézoïdales, finition titane mat, polies brillant Dimensions : 8,5 J x 21" Pneus : 255/35 R 21		53D	2 100 €
Jantes en aluminium coulé Audi Sport style 5 branches "V" en étoile, noir anthracite brillant, polies brillant Dimensions : 8,5 J x 21" Pneus: 255/35 R 21		CM8	2 100 €
Jantes en aluminium coulé Audi Sport style 5 branches "V" en étoile Dimension : 8,5 J x 21" Pneus : 255/35 R 21		CM9	1 750 €

12/26

## Sièges et selleries en fonction des finitions

S7 TDI

Type de sièges		Dessin des sièges	Sellerie	
Sièges Sport "S" [Q4Q]	Série		Alcantara / Cuir avec surpiqûres en losange et embossage "S" sur dossiers de sièges avant [N7N]	Série
			Cuir Valcona avec surpiqûres en losanges et embossage "S" sur dossiers avant [N2R]	1 150 €

13/26

## Couleurs selleries en fonction du type de siège

Code intérieur	MZ	TJ	MD (*)
<b>Coloris intérieur</b>			
Siège / assise centrale	Noir	Gris Rotor	Rouge Arras
Siège / côtés	Noir	Gris Rotor	Rouge Arras
Surpiquûres des sièges	Gris Roche	Antracite	Gris Agate
Tableau de bord / haut	Noir	Noir	Noir
Tableau de bord / bas	Noir	Noir	Noir
Tapis / Moquette	Noir	Noir	Noir
Ciel de pavillon	Noir	Noir	Noir
<b>Types de sièges</b>			
<b>Sièges Sport "S" [Q4Q]</b>			
Alcantara / cuir avec embossage "S" sur dossiers avant [N7N]	0	0	-
Cuir Valcona avec embossage "S" sur dossiers avant [N2R]	0	0	0

0 : en option ; S : proposé en série ; - : non proposé.  
 (\*): L'intérieur [MD] oblige le pack cuir [7HD] ou [7HF].



14/26



## Applications décoratives

S7 TDI

Applications décoratives :  
- Sur tableau de bord  
- Sur contre-portes  
- Sur console centrale  
Inclut inserts style aluminium

Description		Code	
Applications décoratives en aluminium brossé mat foncé		5TG	Série
Applications décoratives en frêne veiné gris-brun naturel		7TL	400 €

15/26

Code

S7 TDI

Design extérieur	Code	S7 TDI	
<b>Suppression de l'identification du modèle et de l'inscription de la puissance/technologie</b>	2Z0	Gratuit	
<b>Pack Esthétique noir :</b> Apporte une touche extérieure noire au niveau de : - Audi Singleframe (calandre) - Baguettes décoratives sur les vitres latérales - Pare-chocs avant et arrière <b>Attention :</b> peut varier selon le modèle et les équipements montés sur véhicule	4ZD	700 €	
<b>Boîtiers de rétroviseurs</b> en finition laquée noir brillant	6FJ	130 €	
<b>Châssis et suspensions</b>			
<b>Adaptive air suspension :</b> - Suspension pneumatique à régulation électronique avec amortisseurs adaptatifs en continu sur les 4 roues - Réglage automatique de la garde au sol et l'amortissement du véhicule - Correction d'assiette et fonction lift manuelle - Essieu avant allégé à 5 bras avec barre stabilisatrice et support d'essieu avant solidaire de la carrosserie - Essieu arrière allégé à 5 bras avec suspension à roues indépendantes avec barre stabilisatrice et support d'essieu à réglage élastique à l'arrière - Réglage des différents modes via l'Audi drive select	1BK	1 050 €	
<b>Système quattro avec différentiel Sport :</b> - Transmission intégrale permanente avec différentiel central autobloquant et différentiel Sport sur l'essieu arrière - Calcul permanent de la répartition des couples d'entraînement pour une dynamique de conduite optimale - Répartition active et variable de la puissance entre les roues arrière de manière active et variable notamment dans les phases de braquage ou d'accélération en virage - Amélioration de la motricité et du comportement routier de la voiture en courbe NB : Seulement disponible sur motorisation 50 TDI. Oblige le Pack Châssis Dynamique [PHZ]	GH2	1 800 €	
<b>Direction intégrale dynamique :</b> La direction intégrale dynamique assiste le conducteur par des interventions actives sur la direction au niveau des essieux avant et arrière : - Améliore le comportement dynamique du véhicule sur l'ensemble de la plage de vitesse - À basse vitesse : - Facilite la conduite en amoindrissant l'effort nécessaire sur le volant - Réduit d'environ 1,1 mètre le diamètre de braquage du véhicule (braquage inversé des roues arrière) - Augmente la maniabilité du véhicule en ville ou lors de manœuvre de stationnement - À vitesse plus élevée : - Améliore la stabilité du véhicule par une adaptation précise de l'angle de braquage des deux essieux (braquage dans le même sens) - Augmente la précision dans la direction donnée par le conducteur Uniquement disponible pour motorisation à transmission intégrale quattro	PHZ	2 200 €	
Etriers de frein laqués rouges avec inscription "S"		PC2	475 €

16/26



## Châssis et suspensions (suite)

	Code	S7 TDI	
<b>Freins en céramique :</b> <ul style="list-style-type: none"> <li>- Système de freinage 19 pouces hautes performances avec disques en céramique renforcés par des fibres de carbone</li> <li>- Canaux de refroidissement spéciaux des disques de freinage perforés et ventilés</li> <li>- Etriers de frein laqués anthracite, avec inscription "Audi ceramic"</li> <li>- Freinage puissant et endurant avec une longévité multipliée par quatre par rapport à celle des disques conventionnels en acier</li> <li>- Poids réduit : dynamique de conduite supérieure et agilité grâce à la réduction des masses non suspendues</li> <li>- Style exclusif et sportif</li> </ul>		PC5	9 725 €
<b>Crochet d'attelage pivotant avec verrouillage électrique :</b> <ul style="list-style-type: none"> <li>- Avec boule rabattable</li> <li>- Stabilisation d'attelage par le contrôle électronique de stabilisation (ESC)</li> <li>- Déverrouillage par touche dans le coffre</li> <li>- La prise de remorque intégrée et pivotante permet le fonctionnement continu des appareils électriques installés dans la remorque ou la caravane, même pendant la conduite</li> </ul>		1D4	1 200 €
<b>Design intérieur</b>			
<b>Éléments de l'habitacle supérieurs en simili-cuir :</b> Tableau de bord et rebords de portières en similicuir noir avec surpiqûres contrastées gris acier		7HB	500 €
<b>Éléments de l'habitacle supérieurs et inférieurs en simili-cuir :</b> Recouvre de simili-cuir noir ou gris granit les éléments suivants (selon code intérieur): <ul style="list-style-type: none"> <li>- Tableau de bord</li> <li>- Rebords de portières</li> </ul> Recouvre de simili-cuir noir, Brun Okapi, Beige Nacré ou Gris Métropole (selon code intérieur): <ul style="list-style-type: none"> <li>- Accoudoirs de portières</li> <li>- Capitonnage console centrale</li> </ul>		7HD	900 €
<b>Pack Cuir intégral :</b> <ul style="list-style-type: none"> <li>- Tableau de bord et rebords de portières en cuir Nappa fin noir avec surpiqûres contrastées gris acier</li> <li>- Accoudoirs de portières et revêtement de la console centrale en cuir Nappa fin noir avec surpiqûres contrastées gris roche (ou gris rotor avec surpiqûres contrastées anthracite ou en rouge Arras avec surpiqûres contrastées gris agate)</li> </ul>		7HF	1 600 €
<b>Volants</b>			
<b>Volant réglable électriquement :</b> <ul style="list-style-type: none"> <li>- Réglage électrique (en hauteur/en profondeur) de la colonne de direction sur simple pression d'un bouton</li> <li>- Fonction "Easy Access" automatique permettant de monter et de descendre plus facilement de voiture</li> </ul>		2C7	475 €

Code

S7 TDI

Sièges et selleries (voir page spécifique)		
<b>Sellerie Cuir Valcona avec embossage "S" sur dossiers avant :</b> - Partie centrale des sièges, bourrelets latéraux des sièges, appuie-tête et accoudoir central avant en cuir Valcona - Dossiers avec embossage "S" pour les sièges avant - Panneaux de contre-porte en Alcantara - Surpiqûres contrastées (voir tableau sur les intérieurs)	N2R	1 100 €
<b>Sièges avant chauffants :</b> - Chauffe la partie centrale des assises et des dossiers - Réglage séparé sur plusieurs positions côtés conducteur et passager avant et sur le pupitre de climatisation - Si sièges avant Sport (en option), les bourrelets latéraux sont aussi chauffés	4A3	450 €
<b>Sièges avant et arrière chauffants :</b> - Chauffe la partie centrale des assises et des dossiers ainsi que les bourrelets latéraux avec sellerie en cuir, sièges Sport et sièges Sport S - Réglage séparé sur plusieurs positions côtés conducteur et passager avant et sur le pupitre de climatisation - Réglage séparé sur plusieurs positions pour les sièges extérieurs arrière Oblige la climatisation automatique confort 4 zones [9AQ]	4A4	900 €
Confort et vie à bord		
<b>Pare-brise chauffant avec vitrage confort climatique/acoustique :</b> - Pare-brise dégivrant avec vitrage confort climatique/acoustique - Facilite un dégivrage rapide et garantit l'absence de buée sur le pare-brise grâce à un chauffage à plat - Comprend balai d'essuie-glace dégivrant - Commande via la climatisation automatique confort - Le revêtement réfléchissant du pare-brise réduit l'échauffement de l'habitacle en cas de fort ensoleillement - Comprend une fenêtre our badges type "Télépéages"	4GR	700 €
<b>Rideau pare-soleil pour lunette arrière</b>	3Y6	160 €
<b>Pare-soleil extensible</b>	5XF	70 €
<b>Pack fumeur : allume-cigare et cendrier éclairés (à l'avant et à l'arrière)</b>	9JC	75 €
<b>Essuie-glace adaptatifs avec buses de lavage intégrées :</b> - Système d'essuie-glace adaptatif pour une meilleure visibilité par tous les temps - Le liquide de lave-glace est directement pulvérisé devant les balais d'essuie-glace et balayé presque aussitôt - Essuie-glace dégivrants	9PF	430 €
<b>Pack Air Quality (disponible à partir de février 2019) :</b> - Ioniseur d'air : réduit la concentration de particules et de germes nocifs présents dans l'air de l'habitacle - Aromatisation : - Garantit une sensation de fraîcheur dans l'habitacle par diffusion de parfum d'ambiance raffiné - Choix parmi 2 essences (Eté ou Hiver) et 4 intensités de diffusion différentes (réglage via MMI)	2V9	730 €
<b>Télécommande programmable "HomeLink" :</b> - Unité de commande/émetteur intégré au véhicule - Permet l'ouverture télécommandée de portes de garage et de portails extérieurs - Télécommande à fréquence radio programmable - Mémorisation possible de 8 portes de garage et portails maximum	VC2	300 €

18/26

Confort et vie à bord (suite)

	Code	S7 TDI
<p><b>Chauffage/ventilation stationnaire :</b></p> <ul style="list-style-type: none"> <li>- Chauffage stationnaire, réchauffe l'habitacle et dégivre les vitres sans avoir à démarrer le moteur</li> <li>- Ventilation stationnaire, apporte de l'air frais et abaisse la température intérieure</li> <li>- Les deux fonctions peuvent être activées à l'aide d'une minuterie et d'une télécommande à fréquence radio séparée</li> <li>- Une gestion intelligente avec minuterie et programmation du temps de départ calcule la durée de chauffage idéale en temps et énergie.</li> <li>- Télécommande à fréquence radio séparée</li> <li>- Commandable à distance via application "myAudi"</li> <li>- 2 modes de chauffage au choix : <ul style="list-style-type: none"> <li>- "dégivrer" (mode dégivrage uniquement pour les vitres)</li> <li>- "chaud" (mode de réchauffage pour un pré-chauffage supplémentaire de l'habitacle)</li> </ul> </li> </ul>	9M9	2 050 €
<b>Assistance à la conduite</b>		
<p><b>Assistant de stationnement :</b></p> <ul style="list-style-type: none"> <li>- Assiste par des manœuvres appropriées lors du stationnement et de la sortie des places de parking</li> <li>- Recherche à l'aide de capteurs à ultrasons les places de parking en diagonale et les places longitudinales appropriées</li> <li>- Calcule le créneau idéal pour les places en diagonale (en marche avant ou arrière) et les places longitudinales</li> <li>- Accomplit les opérations de braquage en semi-automatique</li> <li>- Affiche à l'écran les obstacles se trouvant sur le côté en affichant la voie de circulation</li> </ul>	7X5	450 €
<p><b>Caméra de reconnaissance et lecture des panneaux de circulation :</b></p> <ul style="list-style-type: none"> <li>- Affichage de la limitation de vitesse détectée sur les panneaux</li> <li>- Aide le conducteur en affichant, dans les limites du système, les panneaux de circulation détectés : <ul style="list-style-type: none"> <li>- Les limitations de vitesse y compris les vitesses temporaires (par exemple sur les autoroutes)</li> <li>- Les interdictions de dépasser et des limitations de vitesse</li> <li>- Détection début/fin d'autoroutes, des grands axes, des agglomérations et des zones à trafic réduit</li> </ul> </li> <li>- En cas de pluie ou de remorquage, le système adapte les limitations de vitesse en conséquence</li> <li>- Si un panneau de signalisation se trouve en dehors du champ de vision de la caméra, le système utilisera les données de navigation MMI</li> <li>- Les indications du dispositif de reconnaissance des panneaux de circulation sont automatiquement affichées sur l'écran du système d'information du conducteur</li> <li>- Avertissement du conducteur en cas de non-respect de la limitation de vitesse identifiée</li> </ul>	QR9	250 €
<p><b>Assistant de conduite adaptatif incluant assistant de freinage d'urgence :</b></p> <ul style="list-style-type: none"> <li>- Combine à la fois l'assistant de maintien de la vitesse adaptatif et l'assistant de stabilité de trajectoire</li> <li>- Aide le conducteur lors de l'accélération, du freinage, et pour le maintien de la vitesse et de la distance de sécurité ainsi que de la stabilité de trajectoire</li> <li>- Améliore le confort de conduite sur les longs trajets</li> <li>- Détecte les marquages au sol, les aménagements latéraux, les véhicules circulant dans les voies parallèles ainsi que plusieurs véhicules qui précèdent</li> <li>- Calcule une trajectoire virtuelle idéale pour le véhicule</li> <li>- Intervient sur la direction pour maintenir le véhicule au centre de sa voie de circulation</li> <li>- Maintient la vitesse paramétrée en continu et le système réagit envers les véhicules qui précèdent en maintenant la distance de sécurité prévue</li> <li>- Adapte la vitesse sur voie de circulation étroite afin de permettre une conduite décalée, par exemple en cas de travaux</li> <li>- Fonctionne sur une plage de vitesse de 0 à 250 km/h maximum ou dans un trafic dense</li> <li>- Assistant de freinage d'urgence : <ul style="list-style-type: none"> <li>- Reconnaît lorsque le conducteur est inactif et prévient le conducteur par un avertissement visuel, acoustique et haptique</li> <li>- Si absence de réaction du conducteur, prise en charge de la direction du véhicule et freinage automatique du véhicule jusqu'à l'arrêt complet sur sa propre voie de circulation</li> <li>- Active simultanément les mesures de protection Audi pre sense® pour permettre le secours des passagers</li> <li>- En cas de besoin, un appel d'urgence automatique est lancé</li> </ul> </li> </ul> <p>Oblige Pack Assistance Route [PCC]</p>	6I6	Gratuit
<p><b>Avertissement de franchissement de ligne</b> incluant assistant de freinage d'urgence et reconnaissance des panneaux de circulation.</p> <p>Comprend :</p> <ul style="list-style-type: none"> <li>- Avertissement de franchissement de ligne incluant assistant de freinage d'urgence [6I5]</li> <li>- Reconnaissance par caméra de panneaux de signalisation [QR9]</li> </ul>	PCB	650 €

19/26

Assistance à la conduite (voir page spécifique) (suite)

	Code	S7 TDI
<p><b>Avertisseur de changement de voie incluant Audi pre sense rear, avertisseur de sortie et alerte de trafic transversal arrière.</b>                      Comprend :                      - Avertisseur de changement de file [7Y1]                      - Avertisseur de sortie                      - Alerte de trafic transversal arrière                      - Audi pre sense rear [7W3]                      Incompatible avec Pack Assistance [PCM]</p>	PCH	800 €
<p><b>Pack Assistance Ville :</b>                      Ensemble de fonctions d'assistance spécialement conçues pour la circulation en milieu urbain.                      Le pack comprend :                      - Assistant de croisement [JX1]                      - Avertisseur de changement de file [7Y1]                      - Avertisseur de sortie                      - Alerte de trafic transversal arrière                      - Audi pre sense rear [7W3]                      Incompatible avec Pack Assistance [PCH].</p>	PCM	1 350 €
<p><b>Pack Assistance Route :</b>                      Ensemble de fonctions d'assistance dédiées à la conduite sur routes et pour les longs trajets :                      - Assistant de conduite adaptatif incluant assistant de conduite en embouteillage                      - Assistant de maintien de la vitesse adaptatif [8T5]                      - Assistant de conduite adaptatif incluant assistant de freinage d'urgence [6I6]                      - Assistant d'efficacité                      - Assistant de changement de direction. Assistant d'évitement d'urgence                      - Reconnaissance par caméra des panneaux de signalisation [QR9]                      - Assistant de feux de route                      Comprend les fonctionnalités du pack d'assistance [PCB]                      Oblige reconnaissance par caméra des panneaux de signalisation [QR9].</p>	PCC	2 300 €
<p><b>Pack Assistance Stationnement :</b>                      Comprend :                      - Assistance au stationnement [7X5]                      - Caméras périphériques 360° [KA6] :                          - 4 caméras périphériques grand angle couvrent l'intégralité de la zone tout autour du véhicule                          - différentes perspectives pour manœuvres plus aisées                          - contrôle des caméras via le système MMI                          - visualisation virtuelle en 3D du véhicule et de son environnement (orientable, modulable et zoomable)                      - Fonction "Bird View" : les images des 4 caméras sont réunies dans une vue du dessus virtuelle                      - Vue depuis les roues avant ou arrière : permet entre autres de se garer avec une meilleure visibilité du trottoir                      - Vue depuis la caméra de recul : avec des éléments auxiliaires qui contribuent à faciliter le stationnement en diagonale et l'attelage de remorques                      - Vue depuis la caméra frontale : des lignes d'aide affichées facilitent le stationnement et la visibilité d'obstacles devant le véhicule                      - Vue panoramique à l'avant et à l'arrière : vue à presque 180° qui permet de sortir facilement des places de stationnement étroites, entrées de cours ou carrefours complexes                      - S'active au passage de la marche arrière ou via le système MMI</p>	PCV	1 300 €

Code

S7 TDI

**Connectivité et systèmes infodivertissement / multimédia / audio****Bang & Olufsen Advanced Sound System avec son 3D :**

Système audio haut de gamme offrant une prestation sonore fidèle d'une qualité exceptionnelle dans les moindres recoins de l'habitacle avec un rendu sonore 3D

- 19 haut-parleurs incluant des haut-parleurs au son 3D à l'avant et à l'arrière, un haut-parleur central et un subwoofer
- Amplificateurs BeoCore à 19 canaux avec technologie ICE Power d'une puissance totale de 1 820 W
- 2 lentilles acoustiques à déploiement automatique situées sur le tableau de bord
- Pour chaque haut-parleur :
  - étage de sortie séparé
  - protection en aluminium exclusive
  - aimants néodymes de qualité supérieure
- Compensation dynamique des bruits ambiants
- Volume sonore asservi à la vitesse
- Acoustique enveloppante grâce au nouveau son en 3D à l'avant et à l'arrière
- Technologie Symphoria 2.0 3D développée par l'institut Fraunhofer
- Fonction son "surround 3D"

8RF

6 100 €

**Lecteur DVD :**

- Monté dans la boîte à gants
- Compatible avec les formats MP3, WMA et AAC

7D5

150 €

**Accès au véhicule et clés****Clé Audi connect :**

Votre smartphone se transforme en clé numérique pour votre véhicule.

Permet de gérer les fonctionnalités suivantes :

- Verrouillage/Déverrouillage du véhicule : en positionnant le téléphone à proximité de la poignée de portière
- Démarrage du moteur : en plaçant l'appareil sur le support universel pour téléphone portable situé sur l'accoudoir central à l'avant
- La clé Audi connect fonctionne avec la technologie Near Field Communication (NFC)
- Possibilité d'attribuer jusqu'à 5 clés numériques différentes via l'application myAudi
- Comprend une carte compatible NFC

Oblige un compte myAudi activé avec un utilisateur principal authentifié.

Seulement compatible avec téléphones équipés de la technologie NFC + installation de l'application gratuite "myAudi" disponible en téléchargement.

2F1

200 €

**Fermeture assistée des portières (soft close) :**

- Fermeture confortable et sécurisée des portières
- Ferme automatiquement les portières si elles ont été mal fermées grâce à un servomoteur

GZ2

750 €

21/26

	Code	S7 TDI	
<b>Vision et éclairage</b>			
<b>Assistant de vision nocturne :</b> - Améliore la visibilité dans l'obscurité par une visualisation électronique de l'environnement de la voie de circulation - Assiste le conducteur lors de conduites nocturnes par l'affichage de son environnement extérieur grâce à une caméra thermique - Les personnes et animaux sauvages de grande taille sont marqués en jaune dans le système d'information du conducteur. - En cas de danger les risques détectés sont marqués en rouge, un triangle de présignalisation s'affiche et un avertissement sonore retentit. - Activation automatique en cas d'obscurité si les feux de croisement sont allumés ou si le bouton d'éclairage rotatif se trouve en mode "Auto" - En cas de détection d'une personne, mise en évidence par un phare qui s'allume brièvement - Si véhicule équipé de l'affichage tête haute [KS1] : affichage supplémentaire des avertissements dans l'affichage tête haute	9R1	2 500 €	
<b>Affichage tête haute (Head-Up Display) :</b> - Affichage contrasté en couleur évitant le plus possible de quitter la route des yeux - Projection dans le champ de vision du conducteur d'informations pertinentes à la conduite - Selon équipements montés sur véhicule, affichage des informations sur les systèmes d'assistance, la navigation ou des signaux d'avertissement - Réglable en hauteur	KS1	1 600 €	
<b>Projecteurs HD Matrix LED avec Audi Laser Light :</b> Technologie Audi Laser Light : - À partir de 70 km/h, un faisceau laser complète les feux de route à LED - Augmente le confort et la sécurité grâce à une portée deux fois plus étendue - Reconnaissable par l'éclairage d'ambiance à LED bleu et l'élément "X" dans les projecteurs - Animations dynamiques spécifiques de la fonction Coming Home/Leaving Home	PXC	1 250 €	22/26
<b>Sécurité</b>			
<b>Airbags latéraux à l'avant et à l'arrière</b> incluant système d'airbags de tête	4X4	500 €	
<b>Audi pre sense pack arrière :</b> - Boucles de ceintures de sécurité éclairées (technologie LED) - Airbags latéraux avant et arrière - Système d'airbags de tête - Prétensionneurs de ceinture réversibles pour les sièges arrière	4X9	830 €	
<b>Roue de secours temporaire pour vitesse maximale 80 km/h avec cric.</b> Incompatible avec système audio Bang and Olufsen [8RF]	1G5 / 1S1	250 €	



Tarif au 18.06.2020

S7 TDI Sportback

## Accessoires d'Origine Audi®

Pour un confort toujours plus optimal et une sécurité accrue, Audi vous propose un large panel d'accessoires, tous certifiés d'origine Audi. Les prix présentés sont des tarifs conseillés clients au 1<sup>er</sup> juin 2019, exprimés en € TTC hors pose.

Désignation Accessoire	Référence	Prix
Protection banquette pour chien (s'installe sur la banquette arrière)	8X0-061-680-A	145 €
Ceinture de sécurité pour chien (S, M, L, XL)	8X0-019-409	75 €
	8X0-019-409-A	99 €
	8X0-019-409-B	115 €
	8X0-019-409-C	135 €
Jeu de 2 tapis caoutchouc avant, pour une protection toutes saisons	4K8-061-221-B -041	60 €
Tapis de coffre	4K8-061-180	95 €
Boîte de rangement pour coffre	8U0-061-109	40 €
Mallette entretien	4L0-096-353-C	75 €
Barres de toit pour véhicule sans rampes de pavillon	4K8-071-126	285 €
Sac pour barres de toit	8R0-071-156-D	49 €
Coffre de toit noir pour skis et bagages 360 L	8X0-071-200- -Y9B	599 €
Coffre de toit noir pour skis et bagages 405 L	8K0-071-200- -Y9B	815 €
Coffre de toit noir pour bagages 300 L	8V0-071-200- -Y9B	539 €
Porte-skis et snowboards (4 paires de skis ou 2 snowboards)	4F9-071-129-D	119 €
Porte-skis et snowboards (6 paires de skis ou 4 snowboards)	4F9-071-129-E	150 €
Porte-vélo (1 vélo) pour barres de toit	80A-071-128	145 €
Porte-vélo pour crochet d'attelage	4K0-071-105	625 €
Siège enfant Kidfix XP avec Isofix pour enfants de 15 à 36 kg - Coloris noir/rouge	4M0-019-904- -EUR	385 €
Siège bébé Dualfix i-Size avec Isofix pour les enfants de leur naissance à 105 cm - Coloris noir/rouge - Système de rotation à 360°	4M0-019-902	729 €
Jeu de 2 pare-soleil	4K8-064-160	200 €
Éclairage de seuil de porte : projection des anneaux Audi à l'ouverture des portes - (Nécessite le Pack éclairage)	4G0-052-133-G	129 €
Protection anti rongeurs	8U0-054-650	255 €
Casque Bluetooth	4H0-051-701-C	139 €

(1) Prix TTC client conseillé, hors pose. Sous réserve de changement de références ou de péremptions. Rapprochez-vous de votre magasin.



23/26



## S7 TDI Sportback

	S7 TDI Sportback	
<b>Caractéristiques moteur</b>		
Puissance maxi en ch (kW) à tr/mn	349 (257) / 3 850	
Nombre de cylindres / soupapes	6 / 24	
Cylindrée (cm³)	2 967	
Couple maxi (Nm) à tr/mn	700 / 2 500 - 3 100	
<b>Transmission</b>		
Transmission	quattro	
Répartition puissance essieu Avant / Arrière	40 % / 60 %	
Boîte de vitesse	Tiptronic 8	
<b>Poids et dimensions</b>		
Nombre de places	5	
Poids à vide (kg) / Total maxi autorisé en charge	2 085 / 2 635	24/26
Remorque freinée sur rampe 8 % / 12 % / non freinée (kg)	2 100 / 2 100 / 750	
Volume du coffre (l)	525	
Réservoir du carburant (l)	73	
Réservoir Ad-Blue (l)	22	
Rayon de braquage (m)	12,2	
<b>Performances</b>		
Vitesse maximale (km/h) sur circuit	250 (auto-limitée)	
Accélération de 0 à 100 km/h (s)	5,1	
<b>Environnement</b>		
Carburant	Diesel EN 590	
Consommation mini-maxi norme WLTP en cycle mixte (l/100km)	7,9 - 8,1	
Émissions de CO <sub>2</sub> mini-maxi norme WLTP en cycle mixte (g/0km)	205 - 211	
Norme antipollution	EU6	
Type Homologation	WLTP 2nd Act	
Start&Stop / Récupération d'énergie	Oui / Oui	
Technologie hybride	Mild Hybrid 48V	



Vue frontale

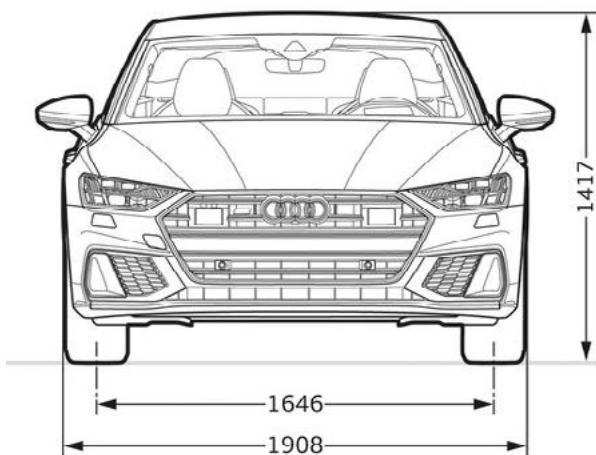

Vue arrière

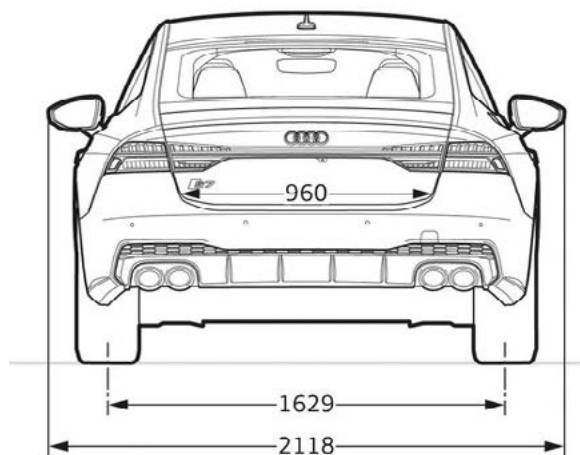

Vue de dessus

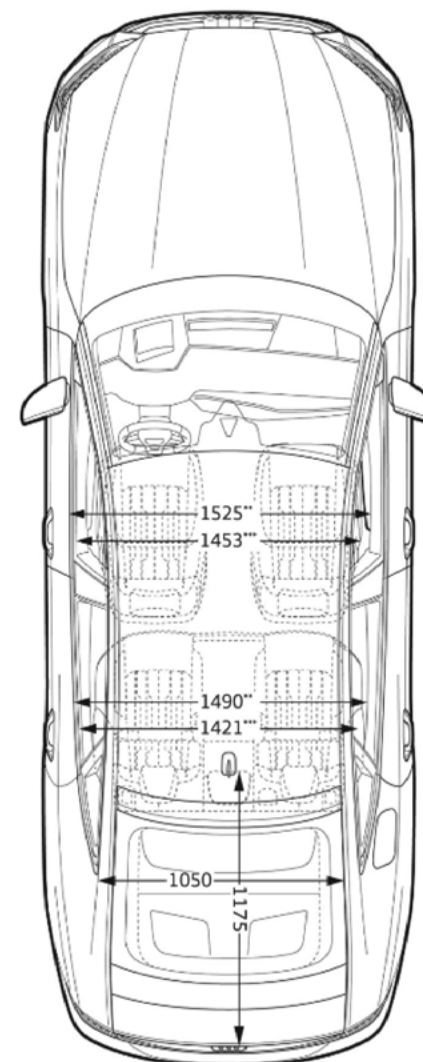

25/26

Vue de côté

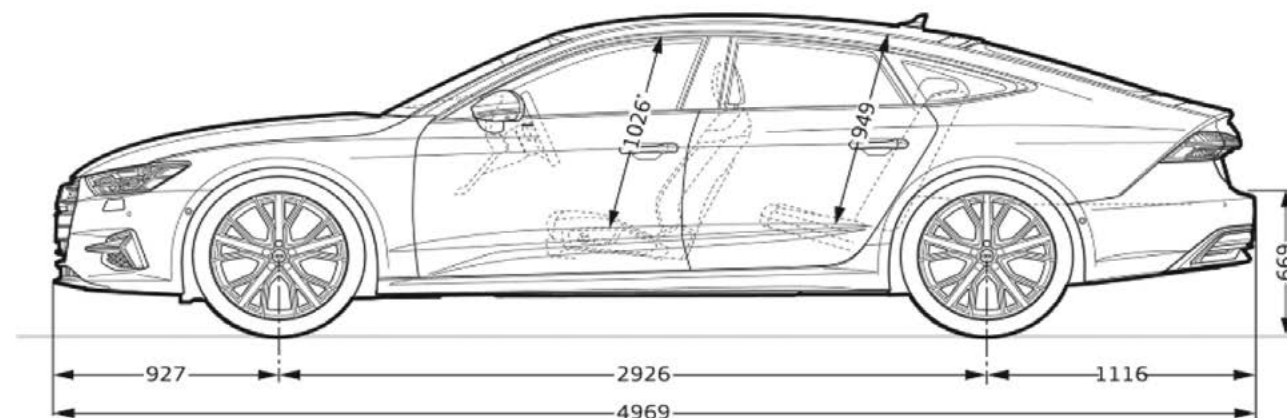

\* Hauteur maximum. \*\* Largeur aux coudes. Garde au sol (mm) 112. \*\*\* Largeur aux épaules.

AUDI FRANCE  
BP 62  
02601 Villers-Cotterêts Cedex  
Réalisation ALTAVIA-PARIS

Le modèle, les versions et les équipements présentés dans ce catalogue ainsi que certains services ne sont pas disponibles dans tous les pays. Les automobiles qui figurent sur les photos comportent des équipements en option avec le supplément de prix. Les informations concernant : **possibilités de livraison, aspect, performances, dimensions, poids, consommation et frais d'entretien des véhicules correspondent aux données en notre possession à la date de mise en ligne. Les informations contenues dans le présent document sont modifiables à tout moment et sans préavis. Pour plus d'information veuillez vous rapprocher de votre Distributeur Audi.**

Les matériaux et composants de ce véhicule ont été conçus pour minimiser leur impact sur l'environnement, dans le respect de la réglementation relative aux véhicules hors d'usage. Ont ainsi été privilégiés des composants et matériaux recyclés et/ou ré-employables et/ou valorisables, visant à faciliter le démontage et la dépollution des véhicules hors d'usage ainsi qu'à préserver l'environnement. Tout véhicule en fin de vie peut être cédé gratuitement par son dernier propriétaire aux démolisseurs et broyeurs agréés par les services compétents. Pour plus de renseignements sur la cession des véhicules hors d'usage et/ou les dispositifs mis en place pour prévenir les atteintes environnementales, n'hésitez pas à contacter votre distributeur Audi, ou Audi France, 11, avenue de Boursonne - BP 62 - 02601 Villers-Cotterêts Cedex

[www.audi.fr](http://www.audi.fr)